

LUNES

Dynamique, adaptable, grande variété de propositions offrant de nombreuses solutions - Très bon rapport/qualité prix

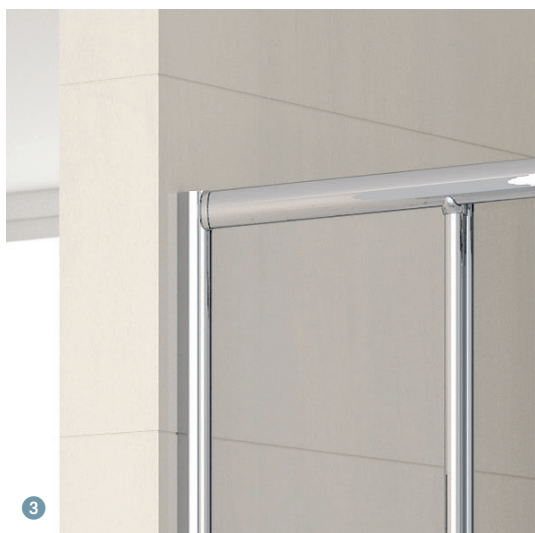

- 1 Produit soigné aussi pour le profil du bas. 2 Verre de sécurité avec traitement anti calcaire CRISTAL CLEAR
3 Jusque 60 mm d'extensibilité. 4 Rapidité d'installation et adaptabilité à toutes vos exigences

TRAITEMENT



TRAITEMENT ANTI-GOUTTES
Cristal toujours brillant, facile à nettoyer. Empêche le dépôt du calcaire et des bactéries.
Seulement le verre transparent.



PVD FINITION CHROME
Sans aucune émission nocive.
Anticalcaire, Résistant aux bactéries,
Ecologique. Aspect brillant durable.

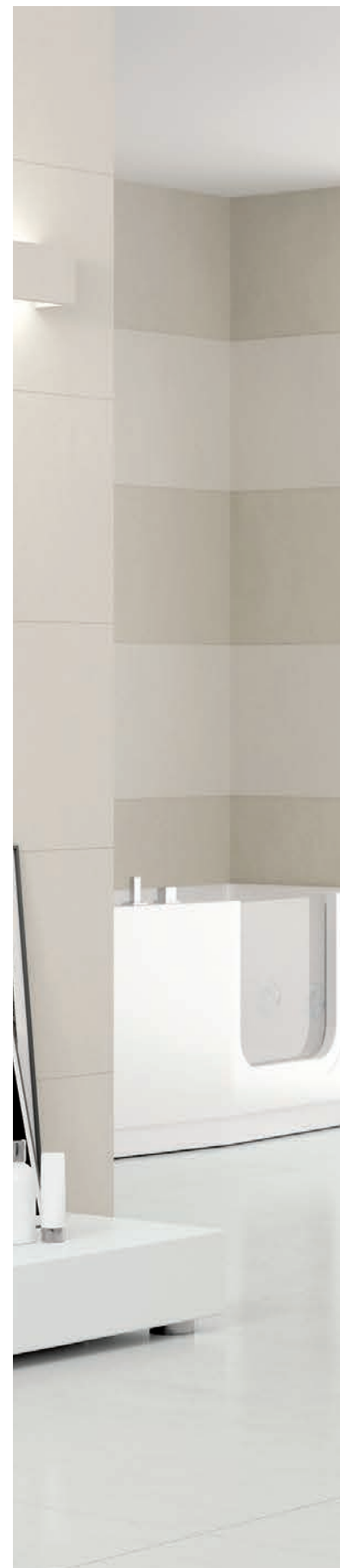

LUNES 2P



190 cm



4 mm



6 cm



p. 183

PORTE À 2 PANNEAUX DONT 1 COULISSANT

Installation en niche ou associé avec 1 ou 2 panneaux fixes latéraux LUNES F

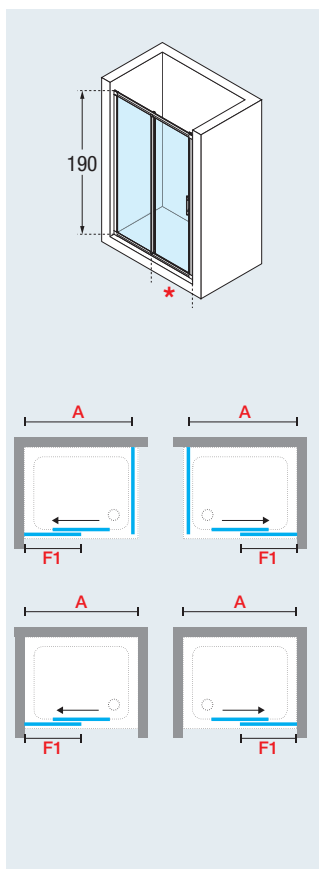

Mesures			Code	Choix Verre					Choix profilés et prix		
Mesure réelle de la paroi de douche		Passage		1	2	3	11	5	D	B	K
A	F1	*		Transparent	Aqua	Brossé	Niva	Sér. Esprit	Blanc	Silver	Chrome
96 ↔ 102	47	39	LUNES 2P 96-	●	●						
102 ↔ 108	50	42	LUNES 2P 102-	●	●						
108 ↔ 114	53	45	LUNES 2P 108-	●	●						
114 ↔ 120	56	48	LUNES 2P 114-	●	●						
120 ↔ 126	59	51	LUNES 2P 120-	●	●						
126 ↔ 132	62	54	LUNES 2P 126-	●	●						
132 ↔ 138	65	57	LUNES 2P 132-	●	●						
138 ↔ 144	68	60	LUNES 2P 138-	●	●						
144 ↔ 150	71	63	LUNES 2P 144-	●	●						
150 ↔ 156	74	66	LUNES 2P 150-	●	●						
156 ↔ 162	77	69	LUNES 2P 156-	●	●						
H 160 ↓ 200		SPECIAL	LUNES 2P SP								

EXEMPLE DE COMPOSITION DU CODE:

LUNES2P96-1D

=

LUNES2P96-

+

1

+

D

● Délai de livraison indicatif: 7 jours ouvrés.

DONNÉES TECHNIQUES

VERRE 3, 4 et 5 mm (European standards UNI EN 14428)

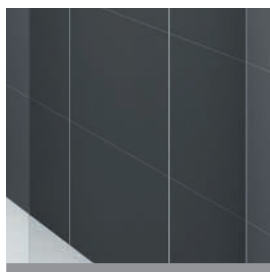

Transparent
COD. 1



Aqua
COD. 2

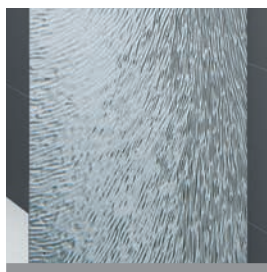

Brossé
COD. 3

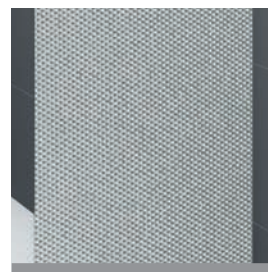

Niva
COD. 11



Esprit
COD. 5

SÉRIGRAPHIE

FINITION PROFILES



Blanc/Chrome
COD. D



Silver/Chrome
COD. B



Chrome
COD. K

POIGNEES



poignée Chrome
entraxe 140mm

Autre
renseignement
voir page 316.

OPTION



Barre de renfort d'angle

Mesures	Code	Prix
15 cm	R80LOU150-K	
25 cm	R80LOU250-K	
35 cm	R80LOU350-K	
45 cm	R80LOU450-K	



Poignée Blanche

Finitura	Code	Prix
Blanc	R40MALU1-A	

CÔTES DES PROFILÉS MURAUX ET DE COMPENSATION

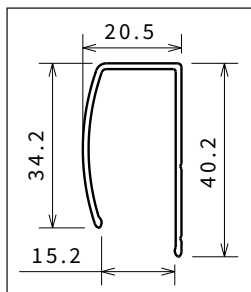

a partir du mur

Blanc P01HAAS-A
Silver P01HAAS-B
Chrome P01HAAS-K

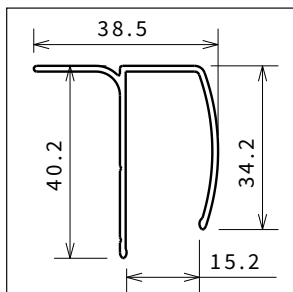

a partir du mur

P01HAPST-A
P01HAPST-B
P01HAPST-K

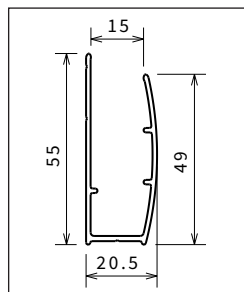

compensation

P01HACST-A
P01HACST-B
P01HACST-K

PROFILE AU PLAFOND

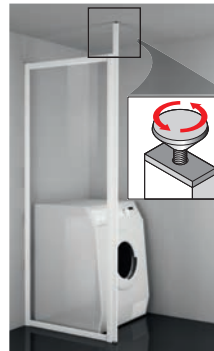

Profile spécial
pour fixation au plafond

S'assemble avec une parois fixe Lunes F

Finition	Code	h 180 ↓ 265
Blanc	SPA3102	
Silver	SPA3102	
*Chrome	SPA31240ST-K	

* ATTENTION Dans la version en Chrome la hauteur maximum de profile est de 240 cms.

Pour plus d'informations sur les profilés, voir page 330-335

COMMENT RELEVER LES MESURES

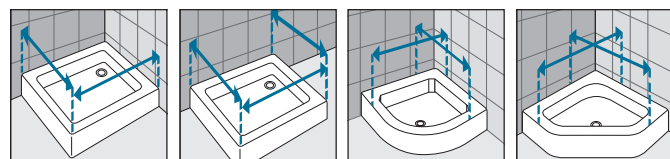

Prendre les mesures du mur au bord extérieur du receveur de douche. Relever les mesures après la pose du carrelage. Pour les montages en angle, il faut prévoir que la mesure réelle correspond à la mesure d'encombrement extérieur avec le profilé mural de la paroi en retour. Ceci doit être pris en compte impérativement pour les receveurs carrelés (pose à l'italienne ou receveur sans dalle).

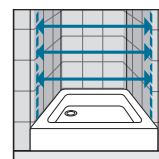

Prendre les mesures d'un mur à l'autre, en bas, en haut et au milieu et choisir la mesure inférieure. Relever les mesures après la pose du carrelage.